



Register your new Bosch now:
www.bosch-home.com/welcome



Сушилна машина
WTW85551BY



BOSCH

bg Упътване за експлоатация и инсталиране

Вашата нова сушилна машина

Закупили сте нова сушилна машина от марката Bosch.

Отделете няколко минути време, за да се запознаете с предимствата на вашата сушилна машина.

За да отговори на високите изисквания за качество на марката Bosch, всяка сушилна машина, която напуска нашия завод, е проверена внимателно по отношение на функциониране и безупречно състояние.

Повече информация за нашите продукти, принадлежности, резервни части и сервиз можете да намерите на нашата страница в интернет www.bosch-home.com или като се обърнете към нашите центрове за обслужване на клиенти.

Когато упътването за експлоатация и за инсталиране описва различни модели, на съответните места е обърнато внимание на разликите.



Пуснете сушилната в експлоатация едва след прочитане на упътването за експлоатация и за инсталиране!

Правила за представяне

⚠ Предупреждение!

Тази комбинация от символ и сигнална дума указва възможна опасна ситуация. Неспазването може да доведе до смърт или наранявания.

Внимание!

Тази сигнална дума указва възможна опасна ситуация. Неспазването може да доведе до материални щети и/или щети за околната среда.

Указание / съвет

Указания за оптимално използване на уреда / важна информация.

1. 2. 3. / а) б) в)

Стъпките са представени с числа или букви.

■ / -

Изброяванията се представят с кутийка или чертичка.

Съдържание

	Използване по предназначение 4		Обслужване на уреда 27
	Инструкции за безопасност 5		Поставяне на прането и включване на уреда 27
	Деца/хора/домашни любимци 5		Настройка на програмата 28
	Монтиране 6		Стартиране на програмата 28
	Работа 8		Програма 28
	Почистване/поддръжка 11		Променете програмата или допълнете пране 28
	Указания за спестяване 12		Прекъсване на програмата 29
	Поставяне и свързване на уреда 13		Край на програмата 29
	Обхват на доставката 13		Изваждане на пране и изключване на уреда 29
	Инсталиране на уреда 13		Изпразване на контейнера за кондензатна вода 29
	Свързване на уреда 14		Отстраняване на влакна 30
	Преди да започнете работа за първи път 15		Източване на кондензатната вода 32
	Опционални аксесоари 16		Почистване и обслужване 35
	Настройки на уреда 16		Почистване на уреда 35
	Функция за обезопасяване спрямо деца 16		Почистване на сензора за влажност 36
	Активиране на режим за настройване 16		Почистване на цедката в контейнера за кондензатна вода 36
	Прекратяване на режима за настройка 17		Указание на дисплея 38
	Кратко упътване 18		Помощ за уреда 39
	Запознаване с уреда 19		Транспорт на уреда 41
	Преглед на уреда 19		Стойности на потребление 43
	Бленда 20		Таблица със стойности на консумация 43
	Дисплей 21		Най-ефикасна програма за тъкани от памук 43
	Преглед на програмите 22		Технически данни 44
	Настройки на програмите 24		Изхвърляне 44
	Дрехи 26		Служба обслужване на клиенти 45
	Подготвяне на дрехите 26		
	Сортиране на дрехите 26		



Използване по предназначение

- Уредът е замислен само за частна употреба в домакинството.
- Не инсталирайте или използвайте този уред никъде, където е подложен на ниски температури и/или на открито. Има риск уредът да се повреди, ако остатъчната вода замръзне в него. Ако маркучите замръзнат, те могат да се напукат/скъсат.
- Този уред трябва да се използва само за сушене и освеждаване на битово пране, състоящо се от дрехи, които са изпрани с вода и са подходящи за сушене с центрофугиране (вж. етикета върху дрехата). Използването на уреда за други цели е извън обхвата на замисленото му приложение и се забранява.
- Този уред е замислен за използване на до 4000 метра максимална надморска височина.

Преди да включите уреда:

Проверете дали няма видима повреда по уреда. Не използвайте уреда, ако е повреден. Ако имате проблеми, моля, свържете се с вашия специализиран дилър или с нашия клиентски сервиз.

Прочетете и следвайте инструкциите за работа, инструкциите за инсталация и всяка друга информация, приложена към този уред.

Запазете документите за последващата употреба или за следващите притежатели.



Инструкции за безопасност

Следната информация за безопасност и предупреждения се дават, за да ви предпазят от нараняване и да предотвратят материална повреда около вас.

Въпреки това е важно да се вземат необходимите предпазни мерки и да се действа с грижа при инсталиране, поддръжка, почистване и управление на уреда.

Деца/хора/домашни любимци



Предупреждение Опасност от смърт!

Децата и другите хора, които не могат да оценят рисковете при употреба на уреда, могат да се наранят или да се озоват в животозастрашаващи ситуации. Ето защо моля отбележете:

- Уредът може да се използва от деца над 8 години и от лица с намален физически, сензорен или ментален капацитет или от лица с липса на опит или познания, ако те се надзирават или са получили инструкцията за това, как да използват уреда безопасно и са разбрали потенциалните рискове от използването на уреда.
- Деца не трябва да си играят с този уред.
- Не позволявайте на деца да почистват или поддържат този уред без надзор.
- Пазете децата под 3 години и домашните любимци далеч от този уред.
- Не оставяйте уреда без надзор когато деца или други хора, които не могат да оценят рисковете са наблизо.



Предупреждение Опасност от смърт!

Децата могат да се заключат в уредите и да се озоват в животозастрашаваща ситуация.

- Не позиционирайте уреда зад врата, тъй като това може да попречи на вратата на уреда или да не позволи отварянето ѝ докрай.

- След като уредът достигне края на експлоатационния си живот, изтеглете щепсела от контакта **преди** да прережете кабела и след това унищожете ключалката на вратата на уреда.

Предупреждение

Опасност от задушаване!

Ако се позволи на децата да играят с опаковката/пластмасовото фолио или опаковъчните компоненти, децата могат да се захванат в тях или да си ги поставят над главите и да се задушат. Пазете опаковката, пластмасовото фолио и опаковъчните компоненти далеч от деца.

Предупреждение

Опасност от отравяне!

Перилните препарати и омекотителите могат да доведат до отравяне, ако се потребяват. Ако се погълне инцидентно, потърсете медицинска помощ. Съхранявайте перилните препарати и омекотителите на място недостъпно за деца.

Предупреждение

Дразнене на очите/кожата!

Контактът с перилните препарати или омекотителите може да причини дразнене на очите/кожата.

Изплакнете добре очите/кожата, ако те влезнат в контакт с перилни препарати или омекотители. Съхранявайте перилните препарати и омекотителите на място недостъпно за деца.

Монтиране

Предупреждение

Риск от електрически удар/пожар/материална повреда/повреда на уреда!

Ако уредът не е инсталиран правилно, това може да доведе до опасна ситуация. Уверете се, че:

- Напрежението във вашия електрически контакт отговаря на номиналното напрежение, посочено върху уреда (идентификационна табелка). Свързаните товари и необходимата защита чрез предпазители са посочени на идентификационната табелка.
- Уредът се свързва само към източник на променлив ток през национално признат и заземен контакт, който е бил правилно инсталиран.
- Щепселът и заземеният контакт си съответстват и заземяващата система е правилно инсталирана.

- Напречното сечение на кабела е достатъчно голямо.
- Щепселът е достъпен по всяко време.
- Ако използвате прекъсвач за остатъчен ток, използвайте само такъв, който носи следната марка: . Наличието на тази марка е единственият начин да сте сигурни, че изпълнява всички приложими разпоредби.

Предупреждение

Риск от електрически удар/пожар/материална повреда/повреда на уреда!

Ако електрическият кабел на уреда се промени или повреди, това може да доведе до електрически удар, късо съединение или пожар поради прегряване. Електрическият кабел не трябва да се усуква, смачква или променя и не трябва да влиза в контакт с източници на топлина.

Предупреждение

Риск от пожар/материална повреда/повреда на уреда!

Употребата на удължители или разклонители може да доведе до пожар поради прегряване или късо съединение. Свързвайте уреда директно към заземен контакт, който е правилно инсталиран. Не

използвайте удължители, разклонители или мултифункционални съединители.

Предупреждение **Риск от нараняване/ материална повреда/ повреда на уреда!**

- Уредът може да вибрира или да се премести при работа, което потенциално може да доведе до нараняване или материална повреда. Поставете уреда върху чиста, равна, твърда повърхност и с помощта на нивомер го нивелирайте с винтовете крачета.
 - Неправилно поставения (натрупан) уред върху перална машина може да доведе до нараняване, материална повреда и/или повреда на уреда. Ако този уред трябва да се постави върху перална машина, тя трябва да е поне със същата дълбочина и широчина, както и уреда и трябва да е закрепена на място с подходящо свързване, ако е налично. → Страница 16
- Уредът ТРЯБВА да се обезопаси с този комплект за свързване. Натрупването на уреда по друг начин се забранява.

- Ако се хващате за изпъкнали части на уреда (напр. вратата на уреда), за да го повдигнете или преместите, тези части могат да се счупят и да причинят нараняване. Не се хващайте за изпъкнали части на уреда, за да премествате уреда.

 Предупреждение
Опасност от нараняване!

- Уредът е много тежък. Повдигането може да доведе до нараняване. Не повдигайте уреда сами.
- Уредът има остри ръбове, на които можете да си порежете ръцете. Не дръжте уреда за острите му ръбове. Носете предпазни ръкавици, за да го повдигнете.
- Ако маркучите и кабелите за електричество не са правилно прекарани, те могат да представляват опасност от спъване, което да доведе до нараняване. Прекарайте маркучите и кабелите така, че да не представляват опасност от спъване.

Работа

 Предупреждение
Риск от експлозии/пожар!

Прането, което е влязло в контакт с разтворители, масло, восък, препарат за

отстраняване на восък, боя, грес или препарат за отстраняване на петна може да се запали при сушене в пералня или дори да причини експлодиране на уреда. Ето защо моля отбележете:

- Изплаквайте добре прането с топла вода и перилен препарат преди да го сушите в машината.
- Не поставяйте прането в този уред за сушене, ако прането не е измито преди това.
- Не използвайте уреда, ако за почистване на прането са използвани индустриални химикали.

 Предупреждение
Риск от експлозии/пожар!

- Ако има остатъчен материал, оставен във филтъра за влакна, той може да се запали докато сушенето е в ход или дори да накарат уреда да се запали или експлодира. Почиствайте филтъра за влакна всеки път, когато уредът се използва за сушене на пране.
- Определени предмети могат да се запалят докато сушенето е в ход или дори да накарат уреда да се запали или експлодира. Отстранете запалките или клечките кибрит от джобовете на дрехите.

- Ако има прах от въглища или брашно във въздуха около уреда, това може да предизвика експлозия. Уверете се, че зоната около уреда е чиста, докато той работи.

Предупреждение

Риск от пожар/материална повреда/повреда на уреда!

Ако програма се прекрати преди цикъла на сушене да е завършил, това не позволява на прането да се охлади достатъчни и може да причини запалване на прането или да доведе до материална повреда или повреда по уреда.

- По време на последната част от цикъла на сушене, прането в барабана не се нагрява (цикъл на охлаждане). Така се гарантира, че остава при температура, при която не може да се повреди.
- Не изключвайте уреда преди цикълът на сушене да е завършил, освен ако не отстраните незабавно всички дрехи от барабана и не ги разпръснете (за разпространяване на топлината).

Предупреждение

Риск от отравяне/материална повреда!

Кондензната вода не е подходяща за пиене и може да е замърсена с влакна. Замърсената кондензна вода може да е опасна за здравето и може да причини материална повреда. Не пийте и не използвайте повторно.

Предупреждение

Опасност от отравяне!

Отровни пари могат да се изкарат от почистващите препарати, които съдържат разтворители, напр. почистващ разтворител. Не използвайте почистващи препарати, които съдържат разтворители.

Предупреждение

Опасност от нараняване!

- Ако се опирате/сядате върху вратата на уреда, когато тя е отворена, уредът може да се преобърне, което може да доведе до нараняване. Не се опирайте върху вратата на уреда, когато тя е отворена.
- Ако се покатерите върху уреда, горната част може да се счупи, което може да доведе до нараняване. Не се катерете върху уреда.

- Ако бръкнете в барабана докато той все още се върти, рискувате да нараните ръцете си. Изчакайте барабанът да спре да се върти.

Внимание!

Материална повреда/ повреда на уреда

- Ако количеството пране в уреда превиши неговия максимален капацитет на натоварване, той може да не работи правилно или това може да доведе до материална повреда или до повреда на уреда. Не превишавайте максималният товарен капацитет на сухото пране. Уверете се, че се съобразявате с максималните товароносимости, посочени за всяка от програмите.
→ Страница 22
- Ако използвате уреда без уловител за влакна (напр. филтър за влакна, депо за влакна в зависимост от спецификациите на уреда) или ако уловителят за влакна не е пълен или е дефектен, това може да доведе до повреда на уреда. Не използвайте уреда без уловител за влакна или с уловител за влакна, който е дефектен или непълен.
- Леките предмети като косми и влакна могат да се засмучат във входа за въздух, когато уредът работи. Пазете ги далеч от уреда.
- Пяната и каучуковата пяна могат да деформират или да се разтопят, ако се сушат в уреда. Не сушете части от прането, което съдържа пяна или каучукова пяна в уреда.
- Ако налеете грешното количество перилен препарат или почистващ агент в уреда, това може да доведе до материална повреда или до повреда на уреда. Използвайте перилни препарати/омекотители/ почистващи агенти и препарати за третиране в съответствие с инструкциите на производителя.
- Ако уредът прегрее, той може да не работи добре и това може също така да доведе до материална повреда или повреда на уреда. Уверете се, че входът за въздух на уреда никога не е запушен, когато уредът работи и че зоната около уреда е адекватно проветрена.

Почистване/поддръжка

Предупреждение

Опасност от смърт!

Уредът е захранван от електричество. Има риск от електрически удар, ако влезете в контакт с живи компоненти. Ето защо моля отбележете:

- Изключете уреда. Разкачете уреда от електрозахранването (изтеглете щепсела).
- Никога не хващайте щепсела с мокри ръце.
- Когато изваждате щепсела от контакта, винаги дръжте самият щепсел и никога електрическия кабел, в противен случай това може да повреди кабела.
- Не правете никакви технически модификации по уреда или функциите му.
- Ремонтите и другата работа по уреда трябва да се извършват само от нашия клиентски отдел или от електротехник. Същото се прилага за смяна на електрическия кабел (когато е необходимо).
- Резервни електрически кабели могат да се поръчат от нашата клиентска служба.

Предупреждение

Опасност от отравяне!

Отровни пари могат да се изкарат от почистващите препарати, които съдържат разтворители, напр. почистващ разтворител. Не използвайте почистващи препарати, които съдържат разтворители.

Предупреждение

Риск от електрически удар/ пожар/материална повреда/ повреда на уреда!

Ако влагата проникне в уреда, това може да доведе до късо съединение. Не използвайте водоструйка, пароструйка, маркуч или пистолет за почистване на вашия уред.

Предупреждение

Риск от нараняване/ материална повреда/ повреда на уреда!

Използването на резервни части и аксесоари, доставени от други производители е опасно и може да доведе до нараняване, материална повреда или повреда по уреда.

Поради съображения за безопасност използвайте само оригинални резервни части и аксесоари.

Внимание!

Материална повреда/ повреда на уреда

Почистващите препарати и препаратите за претретиране на прането (напр. препарати за отстраняване на петна, спрейове и др.) могат да причинят повреда, ако влезнат в контакт с повърхностите на уреда. Ето защо моля отбележете:

- Не позволявайте тези препарати да влизат в контакт с повърхностите на уреда.
- Не почиствайте уреда с друго, освен с вода и мек, влажен парцал.
- Отстранявайте незабавно всякакъв перилен препарат, спрей или други остатъци.



Указания за спестяване

- Изцентрируйте прането преди сушенето. По-сухото пране скъсява продължителността на програмата и намалява консумацията на енергия.
- Зареждайте уреда с максималните количества за зареждане на програмите.

Указание: Превिшаване на максималното количество на зареждане удължава времетраенето на програмата и увеличава разхода на енергия.

- Използвайте уреда в проветрявано помещение и поддържайте входа за въздух на уреда свободен, за да се гарантира обменът на въздух.
- Редовно отстранявайте влакната в уреда. Замърсеният с влакна уред удължава времетраенето на програмата и увеличава разхода на енергия.
- Ако не използвате уреда за дълго преди старта на програмата или след края на програмата, уредът автоматично преминава в режим на пестене на енергия. Дисплеят и индикаторните лампи изгасват след няколко минути и **Start/Pause (Старт/пауза)**  мига. Прекратявайте режима за пестене на енергия като използвате уреда отново, напр. като отворите и затворите вратата на сушилнята.
- Ако не използвате уреда в режим на пестене на енергия за дълго, уредът автоматично се изключва.



Поставяне и свързване на уреда

Обхват на доставката

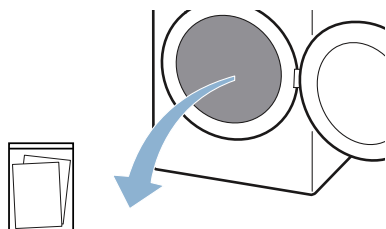

Съпътстващи документи (напр. ръководство за употреба и инсталиране)

1. Отстранете опаковъчния материал и защитните опаковки напълно от уреда.
2. Отворете вратата.
3. Извадете цялата принадлежност от барабана.

Сега можете да изправите и свържете уреда.

Внимание!

Материални щети и щети по уреда

Останалите в барабана предмети, които не са предвидени за работа в уреда, могат да доведат до материални щети и щети по уреда.

Отстранявайте тези предмети, както и всички принадлежности от барабана.

Инсталиране на уреда



Предупреждение

Опасност от смърт!

Децата могат да се заключат в уредите и да се озоват в животозастрашаваща ситуация.

- Не позиционирайте уреда зад врата, тъй като това може да попречи на вратата на уреда или да не позволи отварянето ѝ докрай.

- След като уредът достигне края на експлоатационния си живот, изтеглете щепсела от контакта **преди** да прережете кабела и след това унищожете ключалката на вратата на уреда.



Предупреждение

Риск от експлозии/пожар!

Ако има прах от въглища или брашно във въздуха около уреда, това може да предизвика експлозия.

Уверете се, че зоната около уреда е чиста, докато той работи.



Предупреждение

Риск от нараняване/материална повреда/повреда на уреда!

- Уредът може да вибрира или да се премести при работа, което потенциално може да доведе до нараняване или материална повреда.
Поставете уреда върху чиста, равна, твърда повърхност и с помощта на нивомер го нивелирайте с винтовите крачета.
- Неправилно поставения (натрупан) уред върху перална машина може да доведе до нараняване, материална повреда и/или повреда на уреда.
Ако този уред трябва да се постави върху перална машина, тя трябва да е поне със същата дълбочина и широчина, както и уреда и трябва да е закрепена на място с подходящо свързване, ако е налично.
→ Страница 16
Уредът ТРЯБВА да се обезопаси с този комплект за свързване.
Натрупването на уреда по друг начин се забранява.
- Ако се хващате за изпъкнали части на уреда (напр. вратата на уреда), за да го повдигнете или преместите, тези части могат да се счупят и да причинят нараняване.
Не се хващайте за изпъкнали части на уреда, за да премествате уреда.

⚠ Предупреждение **Опасност от нараняване!**

- Уредът е много тежък. Повдигането може да доведе до нараняване. Не повдигайте уреда сами.
- Уредът има остри ръбове, на които можете да си порежете ръцете. Не дръжте уреда за острите му ръбове. Носете предпазни ръкавици, за да го повдигнете.

Внимание!

Материална повреда/повреда на уреда

Ако уредът прегрее, той може да не работи добре и това може също така да доведе до материална повреда или повреда на уреда.

Уверете се, че вхождат за въздух на уреда никога не е запушен, когато уредът работи и че зоната около уреда е адекватно проветрена.

Инсталирайте уреда както следва:

1. Поставете уреда върху чиста, равна и здрава повърхност.
2. Проверете нивелирането на уреда с нивелир.

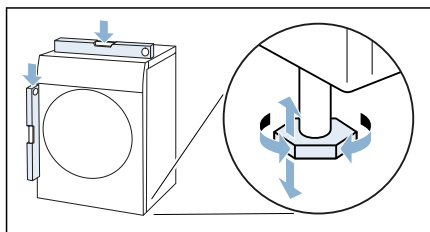

3. Ако е нужно, нивелирайте наново уреда чрез въртене на крачетата на уреда.
Сега можете да свържете уреда.

Указание

- Всички опори на уреда трябва да са разположени стабилно на пода.
- При погрешно нивелирани уреди могат да възникнат шумове, вибрации и неправилен ход на барабана, както и от уреда да изтича остатъчна вода.

Свързване на уреда

⚠ Предупреждение **Риск от електрически удар/пожар/ материална повреда/повреда на уреда!**

Ако уредът не е инсталиран правилно, това може да доведе до опасна ситуация. Уверете се, че:

- Напрежението във вашия електрически контакт отговаря на номиналното напрежение, посочено върху уреда (идентификационна табелка). Свързаните товари и необходимата защита чрез предпазители са посочени на идентификационната табелка.
- Уредът се свързва само към източник на променлив ток през национално признат и заземен контакт, който е бил правилно инсталиран.
- Щепселът и заземяният контакт си съответстват и заземяващата система е правилно инсталирана.
- Напречното сечение на кабела е достатъчно голямо.
- Щепселът е достъпен по всяко време.
- Ако използвате прекъсвач за остатъчен ток, използвайте само такъв, който носи следната марка: . Наличието на тази марка е единственият начин да сте сигурни, че изпълнява всички приложими разпоредби.

⚠ Предупреждение **Риск от електрически удар/пожар/ материална повреда/повреда на уреда!**

Ако електрическият кабел на уреда се промени или повреди, това може да доведе до електрически удар, късо съединение или пожар поради прегряване.

Електрическият кабел не трябва да се усуква, смачква или променя и не трябва да влиза в контакт с източници на топлина.

⚠ Предупреждение**Риск от пожар/материална повреда/
повреда на уреда!**

Употребата на удължители или разклонители може да доведе до пожар поради прегряване или късо съединение.

Свързвайте уреда директно към заземен контакт, който е правилно инсталиран. Не използвайте удължители, разклонители или мултифункционални съединители.

⚠ Предупреждение**Опасност от нараняване!**

Ако маркучите и кабелите за електричество не са правилно прекарани, те могат да представляват опасност от спъване, което да доведе до нараняване.

Прекарайте маркучите и кабелите така, че да не представляват опасност от спъване.

Свържете уреда както следва:

1. Пъхнете щепсела на уреда в предвидения за това контакт.
2. Проверете здравето поставяне на щепсела.

Вашият уред сега е готов за работа.

Внимание!**Материални щети и щети по уреда**

Уредът съдържа хладилен агент и може да се повреди, ако се използва непосредствено след транспортиране. Оставете уреда на място за два часа преди пуска в експлоатация.

Указание: В случаи на съмнение възложете свързването на уреда на квалифициран специалист.

Преди да започнете работа за първи път**Преди да включите уреда:**

Проверете дали няма видима повреда по уреда. Не използвайте уреда, ако е повреден. Ако имате проблеми, моля, свържете се с вашия специализиран дилър или с нашия клиентски сервиз.

Указание: След правилното поставяне и свързване уредът е готов за употреба. Не са нужни други мерки.

Опционални аксесоари

Поръчайте опционалните аксесоари* при службата за обслужване на клиенти:

■ Кош за вълна:

Сушете или проветрявайте отделни вълнени тъкани, маратонки и плюшени играчки в коша за вълна.

– Номер за поръчка: **WMZ20600**.

■ Подиум:

Повдигнете вашата сушилня за по-лесно зареждане и изпразване с помощта на подиум.

Можете да транспортирате пране с интегрираната кошница за пране в изваждащата се част на подиума.

– Номер за поръчка: **WMZ20500**.

■ Свързващ комплект пералня-сушилня:

За пестене на място можете да поставите сушилнята върху подходяща перална машина със същата дълбочина и ширина. Закрепвайте сушилнята само с този свързващ компонент върху пералната машина.

– Номер за поръчка с изтегляща се работна маса: **WTZ11400**

– Номер за поръчка без изтегляща се работна маса: **WTZ20410**.



Настройки на уреда

Функция за обезопасяване спрямо деца

С активирането на защитата от деца предотвратявате неволно задействане на блендата.

Защита за деца активиране/деактивиране:

- Натиснете **child lock (Защита от деца)** ∞ **push 3 sec** за 3 секунди.

Указание: Защитата от деца остава активирана след изключване на уреда. За да можете да управлявате блендата след включването, трябва да деактивирате защитата от деца.

Активиране на режим за настройване

За да извършите следните настройки, трябва първо да активирате режима за настройка. При това важи следната последователност на селектора на програми:

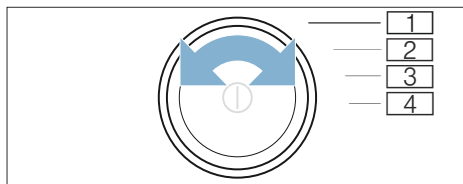

- 1 Активирайте **режима за настройване**
- 2 Активирайте **режима за настройване** и силата на звука на **указателните сигнали**
- 3 Сила на звука на **сигнала на клавишите**
- 4 **автоматично изключване**

* според оформлението на уреда

1. Включете уреда.

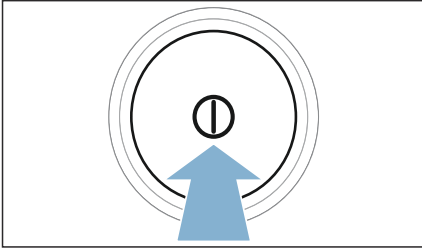

2. Завъртете селектора на програми на позиция 1.
3. Натиснете **Fine adjust (Степен на сушене)** ☀⁺ и едновременно завъртете селектора на програми на позиция 2.
4. Освободете **Fine adjust (Степен на сушене)** ☀⁺.

Режимът на настройка е активиран.

Промяна на силата на звука на сигналите

Силата на сигнала за указателните сигнали (напр. край на програмата) и сигналите на бутоните можете да промените на следните позиции на селектора:

- 2: Сила на звука на указателните сигнали
 - 3: сила на звука на сигналите на бутоните
1. Активирайте режима за настройване.
 2. Завъртете селектора на програми на желаната позиция.
 3. С **Finished in (Свършва в)** ☺⁺ или - настройте желаната сила на звука (0=изкл до 4=много силно).

Включване/изключване на автоматично изключване на уреда

Когато уредът не се обслужва дълго време, той може да се изключи автоматично за пестене на енергия преди по-късно стартиране на програмата и след края на програмата. Чрез натискане на ① може при това по всяко време уредът да се включи отново.

Можете да включите или изключите автоматичното изключване на уреда както следва:

1. Активирайте режима за настройване.
2. Завъртете селектора на програми на позиция 4.
3. С **Finished in (Свършва в)** ☺⁺ или - включете (On) или изключете (Off) автоматичното изключване на уреда.

Прекратяване на режима за настройка



Ако сте извършили всички настройки, натиснете на ①, за да изключите уреда.

Избраните настройки се запамятват и са вадлини при следващото включване.

Кратко упътване

1

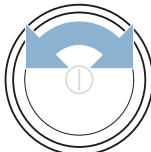
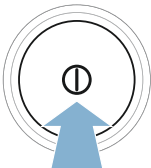
Преди стартиране на програмата:





Сортирайте дрехите.

Включете уреда.

Изберете програма.

2

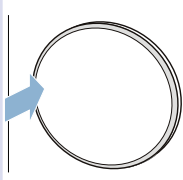
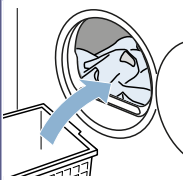

Отворете вратата и поставете прането.

Затворете вратата.

При нужда:
Променете настройките на програмите.

Стартирайте програмата.

3

След края на програмата:

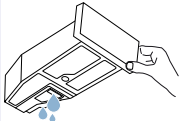
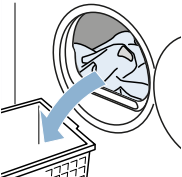
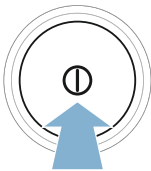

Изключете уреда.

Отворете вратата и извадете дрехите.

Изпразнете контейнера за кондензатна вода.

4

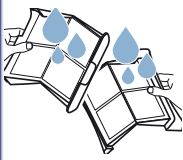

Отстранете влакната.

Запознаване с уреда

Преглед на уреда

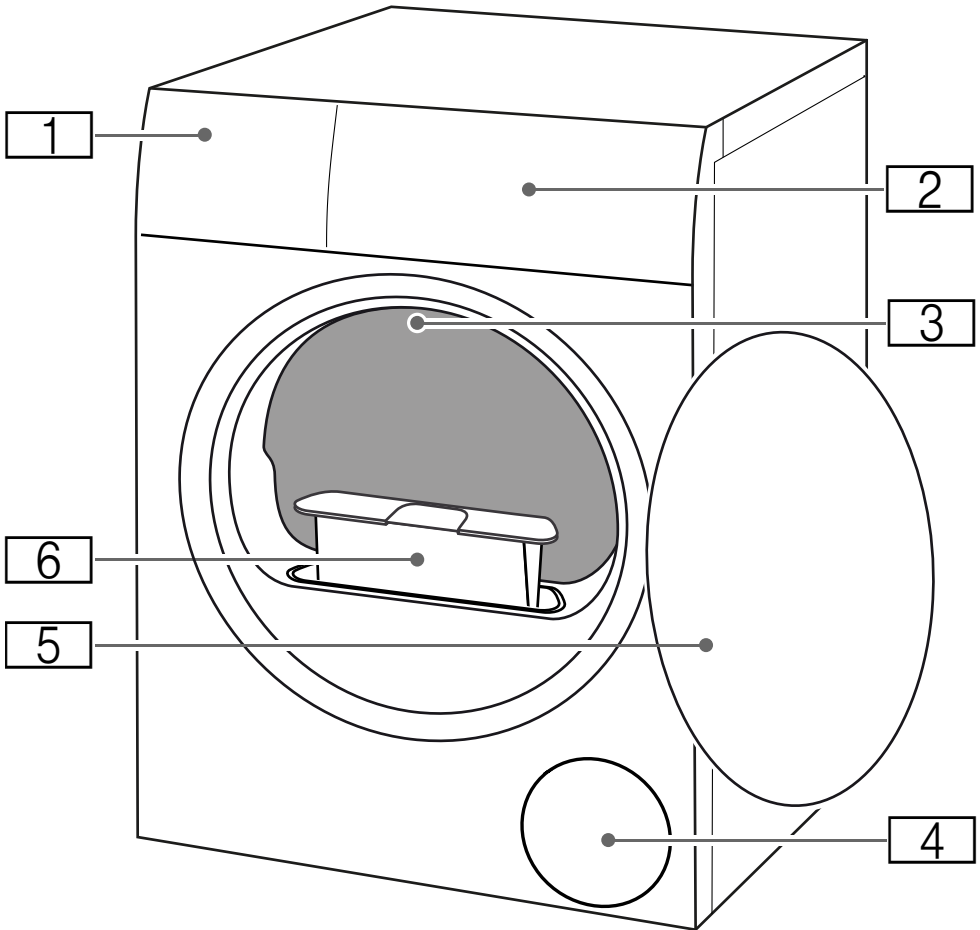

- 1** Контейнер за кондензатна вода
- 2** Бленда
- 3** Вътрешно осветление на барабана (според оформлението на уреда)
- 4** Вход за въздух
- 5** Врата
- 6** Мрежест филтър



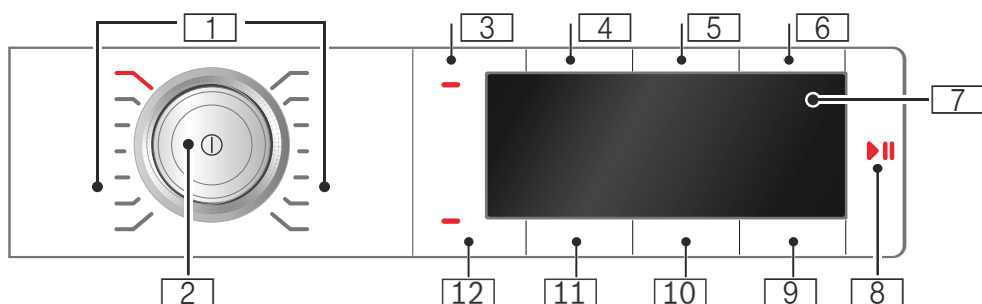





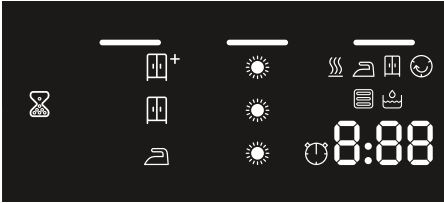







Бленда











- 1 **Програми** → Страница 22
- 2 **Копче за избор на програми**
 - Натискане: включване/ изключване на уреда
 - Завъртане: настройка на програма
- 3 **Функция за обезопасяване спрямо деца**
от промяна на избраните функции по невнимание.
За активиране / деактивирание → Страница 16
- 4 **Защита от намачкване 60 мин.**
- 5 **Защита от намачкване 120 мин.**
- 6 **Деликатно сушене**
- 7 **Дисплей**
Индикации на настройките и информация
- 8 **▶|| за:**
 - Стартиране на програма
 - Прекъсване на програма, напр. добавяне на пране
 - Прекъсване на програма
- 9 **Свършва в**
- 10 **Степен на сушене**
- 11 **Цел при сушене**
- 12 **Сигнал**







Дисплей



-  Изпразване на **контейнера за кондензнатна вода**
→ Страница 29
-  Отстраняване на **влакна**
→ Страница 30
-  **Топлообменникът** се почиства автоматично
-  **Напредък на програмата** за:
 -  Сушене
 -  Сухо за гладене
 -  Сухо за гардероб
 -  Защита от намачкване
 -  - P - Пауза
 -  - E - Край на програмата
-  **Цели при сушене** за:
 -  Сухо за гладене
 -  Сухо за гардероб
 -  Сухо за гардероб плюс
 -  Избрана е **степен на сушене**
 -  Избрана е **програма за време**
- 1:27** Очаквана **продължителност на програмата** в часове и минути
- 3 ч** **Забавяне на програмата** в часове при избор на време за свършване

Преглед на програмите

Програма	максимално допустимото количество за пълнене
Име на програмата Кратко пояснение на програмата респ. за какви тъкани е подходяща.	максимално зареждане спрямо сухото тегло на тъканите
 Cottons (Памук)  Здрави тъкани, тъкани, които могат да се изпарват, от памук или лен.	9 кг
Easy-Care (Лесна поддръжка)  Текстилни тъкани от синтетика или смесени тъкани.	3,5 кг
Mix (Смесени)  Смесено зареждане на тъкани от памук и синтетика.	3 кг
Delicate (Бельо)  Чувствителни материи, които могат да се перат, например от сатен, синтетика или смесени тъкани.	2 кг
Wool finish (Вълна завършване)  Перяща се в пералня вълна или текстилни тъкани със съдържание на вълна. Указание <ul style="list-style-type: none"> ■ Текстилните тъкани стават по-меки, но не съхнат. ■ Извадете текстилните тъкани след края на програмата и ги оставете да съхнат. 	0,5 кг
Timed program cold (Програма за време студено)  Програма с време за всички тъкани без вълна и коприна. За освежаване или проветряване на малко носени дрехи. Указание: Можете да напаснете времетраенето на програмата. → "Настройки на програмите" на страница 24	3 кг
Timed program warm (Програма за време топло)  Програма с време за всички видове тъкани с изключение на коприна. Подходящо за предварително изсушено или леко влажно пране и за допълнително сушене на многослойно, дебело пране. Указание <ul style="list-style-type: none"> ■ Сушете вълната, спортните обувки и плюшените играчки само с кош за вълна. ■ В програмата с време остатъчната влага на прането не се разпознава автоматично. Ако прането след сушенето е още твърде влажно, повторете програмата и удължете при нужда продължителността на програмата. → "Настройки на програмите" на страница 24 	3 кг макс. натоварване за вълна/плюшени играчки в кошницата: 1 пълнене на кошница макс. натоварване за обувки в кошницата: 1 чифт
Shirt/Blouses (Блузи/ризи)  Връхни ризи/блузи от памук, лен, синтетика или смесени тъкани. Указание: След сушене изгладете прането или го окачете. Остатъчната влага се разпределя равномерно.	1,5 кг

Duvet (Юргани) 	2,5 кг
Напълнени със синтетични влакна материи, възглавници, юргани или одеяла.	
Указание: Сушете големите части поотделно. Спазвайте означенията за грижа.	
Down (Пухени изделия) 	1,5 кг
Напълнени с пух материи, възглавници, покривала за легла или пухени покривала.	
Указание: Сушете големите части поотделно.	
Sportswear (Импрегниране) 	1,5 кг
Бързо съхнещи дрехи от функционални влакна и синтетика.	
Towels (Кърпи за ръце) 	6 кг
Здрави кърпи за ръце и хавлии от памук.	
Super 40' (Много кратка 40') 	1 кг
Синтетика и лек памук.	
Timed program warm 60 min (Програма за време топло) 	3 кг
Програма с време за всички видове тъкани с изключение на вълна и коприна.	
Подходящо за предварително изсушено или леко влажно пране и за допълнително сушене на многослойно, дебело пране.	
Указание: В програмата с време остатъчната влага на прането не се разпознава автоматично. Ако прането след сушенето е още твърде влажно, повторете програмата.	

P+ Настройки на програмите

Бутони	Индикатори	Обяснения и указания
Указание: Не всички бутони и техните функции могат да се избират във всички програми.		
Easy-Iron 60 min (Защита от намачкване 60 мин.) ☺		Барабанът движи прането след сушенето на редовни интервали, за да се избегне намачкване. Вие можете да удължите автоматичната функция за защита от намачкване след всяка програма с 60 минути (с Easy-Iron 60 min (Защита от намачкване 60 мин.) ☺) или със 120 минути (с Easy-Iron 120 min (Защита от намачкване 120 мин.) ☺).
Easy-Iron 120 min (Защита от намачкване 120 мин.) ☺		
Low Heat (Деликатно сушене) 🌿		Намалена температура за чувствителни тъкани, като например полиакрил или еластан, може да увеличи продължителността на сушенето.
end signal (Сигнал) 📞		С end signal (Сигнал) 📞 установявате дали след края на програмата ще прозвучи сигнал. Ако е избрана настройката, индикаторната лампичка на бутона свети и сигналният тон е активиран.
Drying target (Цел при сушене) ☀️		Изберете цел при сушене съгласно желаната степен на сушене. Ако сте избрали цел при сушене, тя остава запаметена и след изключване на уреда за избраната програма. Изключение: При памук настройките не се запамяват.
Сухо за гардероб плюс 📦		Многослойно, дебело пране, което съхне трудно.
Сухо за гардероб 📦		Нормално, еднослойно пране.
Сухо за гладене 📄		Нормално, еднослойно пране, което след сушенето трябва да е влажно и е подходящо за гладене или простиране.
Fine adjust (Степен на сушене) ☀️	☀️ ☀️☀️ ☀️☀️☀️	Ако прането Ви е твърде влажно след сушенето, можете да настроите степента на сушене за цел при сушене и да увеличите от ниво ☀️ до ☀️☀️☀️☀️. Това удължава продължителността на програмата при запазване на температурата. Ако сте напаснали степента на сушене за програма, настройката за програмата остава и след изключването на уреда.

Finished in
(Свършва в) ⌚

1-24

Преди стартиране на програмата можете да зададете края на програмата (Свършва в час) в почасови стъпки (ч=час) до максимум 24 ч.:

1. Изберете програма.
Показва се продължителността на програмата, напр. **1:45** (часа:минути).
2. Повторно натиснете **Finished in (Свършва в)** ⌚ докато желаният брой часове не се покаже.
Указание: С **Finished in (Свършва в)** ⌚ + стойностите за настройка се увеличават, а с **Finished in (Свършва в)** ⌚ - се намаляват.
3. Натиснете **Start/Pause (Старт/пауза)** ▷⏸.
Функцията отложен старт е активирана.
Преди старта на програмата се показва избраният брой часове напр. **3** и започва обратно броене до програмата за сушене. След това се показва продължителността на програмата.

Указание: Времетраенето на програмата се съдържа във времето "Свършва в".

напр.
⌚ **0 : 40**

Времето за сушене за **програмите с време** може да се удължава до максимум 3 часа и 30 минути на стъпки от по 10 минути.



Дрехи

Подготвяне на дрехите

Предупреждение

Риск от експлозии/пожар!

Определени предмети могат да се запалят докато сушенето е в ход или дори да накарат уреда да се запали или експлодира.

Отстранете запалките или клечките кибрит от джобовете на дрехите.

Внимание!

Щети по барабана и тъканите

Барабанът и тъканите могат да се повредят по време на работа, ако оставяте предмети в джобовете на тъканите. Извадете всички предмети, като напр. метални части, от джобовете на текстилните тъкани.

Подгответе прането както следва:

- Завържете коланите от плат, връзките на престилките и т.н. или използвайте торба за пране.
- Затворете циповете, кукичките и халките и закопчейте копчетата. Затворете копчетата на спално бельо с големи размери, напр. калъфки.
- Винаги сушете текстил с много малки размери, напр. бебешки чорапки, с пране с големи размери, напр. хавлии.
- Използвайте времева програма за единични текстилни изделия.
- Машинно плетените текстилни тъкани, като напр. тениски и трикотаж, често се свиват при първото сушене. Използвайте щадяща програма.
- Не сушете твърде дълго лесно за поддръжка пране. В противен случай прането се намачква силно.

- Някои препарати за пране и поддръжка, напр. течност за колосване или омекотител, съдържат частици, които могат да се отложат по сензора за влажност. Това може да наруши функционирането на сензора и следователно резултата от сушенето.

Указание

- При прането на текстила, подлежащ на сушене, дозирайте препаратите за пране и поддръжка според указанията на производителя.
- Редовно почиствайте сензора за влажност → Страница 36.

Сортиране на дрехите

Указание: Зареждайте прането поотделно в уреда. Избягвайте заплитане на прането, за да постигнете добър резултат при сушенето.

Внимание!

Материални щети на сушилнята или текстила

Неподходящото за сушилня пране може да повреди уреда и прането при сушене. Сортирайте прането преди сушенето съгласно данните върху етикета за грижа:

- Подходящо за сушене в сушилня
- Сушене с нормална температура
- Сушене с ниска температура
- Не сушете в сушилня

При сортиране на пране, което трябва да съхне, спазвайте следното:

- Затова сушете едновременно само пране с еднаква тъкан и структура, за да постигнете равномерен резултат от сушенето. Ако сушите едновременно тънки, дебели или многослойни тъкани, те се изсушават в различна степен.

- Ориентирайте се според текстилното описание на програмите за сушене.
→ "Преглед на програмите"
на страница 22

Указание: Ако усещате прането твърде влажно след сушенето, можете да изберете времева програма за допълнително сушене.

Внимание!

Възможни са материални щети по уреда или тъканите

Следните текстилни тъкани **не** трябва да се сушат в уреда:

- Замърсено с разтворители, вакса или грес пране.
- Неизпран текстил.
- Непромокаем текстил, напр. гумирани облекла.
- Чувствителни тъкани, напр. коприна, завеси от синтетични влакна.

Обслужване на уреда

Поставяне на прането и включване на уреда

Указание: Уредът трябва да бъде поставен и свързан правилно.
→ Страница 13

1. Подгответе и сортирайте дрехите.
2. Натиснете отново , за да включите уреда.

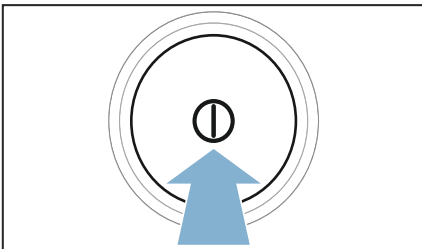

3. Отворете вратата. Проверете дали барабанът е изпразнен изцяло. Изпразнете при необходимост.

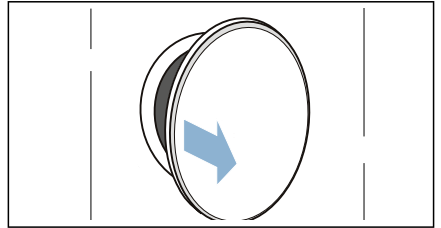

4. Поставете дрехите от прането една по една в барабана.

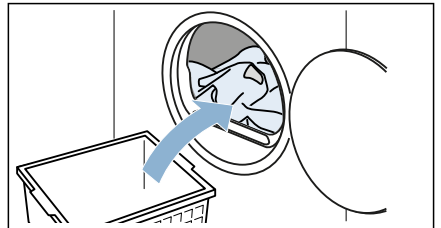

5. Затворете вратата.

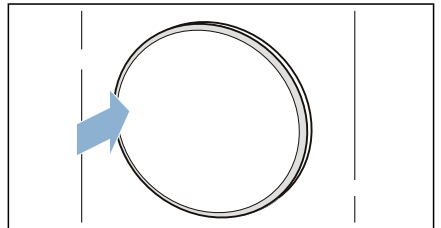

Внимание!

Възможни са материални щети по уреда или тъканите.

Не прищипвайте пране във вратата.

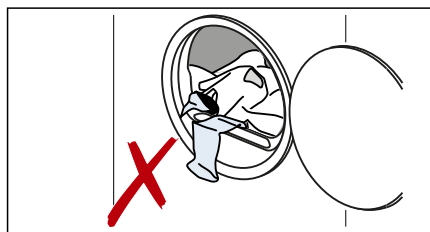

Указание: Барабанът на уреда след отваряне, затваряне и стартиране на програма се осветява. Вътрешното осветление на барабана угасва самостоятелно.

Настройка на програмата

Указание: Ако сте активирали защитата от деца, трябва първо да я деактивирате, преди да можете да настройвате програмата. → Страница 16

1. Настройте желаната програма.

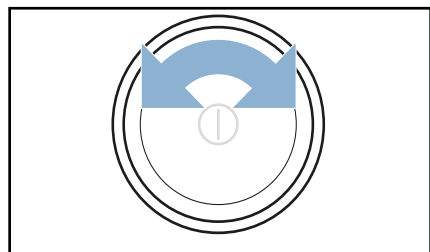

На дисплея се появяват програмните настройки.

2. Напаснете програмните настройки, ако желаете.

→ "Настройки на програмите" на страница 24

Стартиране на програмата

Натиснете върху **Start/Pause (Старт/пауза)** ▷|||.

Указание: Ако искате да обезопасите програмата срещу погрешно преместване, активирайте защитата от деца. → Страница 16

Програма

Статусът на програмата се показва на дисплея.

Указание: При избора на програма се показва предвижданото времетраене на сушенето за максималното зареждане. При сушене сензорът за влажност определя остатъчната влага в прането. Според остатъчната влага времетраенето на програмата и индикацията на оставащото време при работа се напасват автоматично (с изключение на програмите с време).

Променете програмата или допълнете пране

Във всеки момент по време на сушенето можете да вадите или добавяте пране, както и да промените или напасвате програмата.

1. Отворете вратата или натиснете **Start/Pause (Старт/пауза)** ▷||| за пауза.
2. Допълнете или извадете дрехи.
3. Ако желаете, изберете друга програма или друга програмна настройка.
→ "Преглед на програмите" на страница 22
→ "Настройки на програмите" на страница 24
4. Затворете вратата.
5. Натиснете върху **Start/Pause (Старт/пауза)** ▷|||.

Указание: Продължителността на програмата на дисплея се актуализира в зависимост от зареждането и остатъчната влажност на прането. Показваните стойности могат да се променят след промяна на програмата или зареждането.

Прекъсване на програмата

Програмата може да се прекъсне по всяко време при отваряне на вратата или с натискане на **Start/Pause (Старт/пауза)** .

Внимание!

Опасност от пожар. Прането може да се запали.

Ако прекъснете програмата, трябва да извадите всички дрехи и да ги разстелите така, че топлината да може да се разсее.

Край на програмата

На дисплея се появява -  -.

Изваждане на пране и изключване на уреда

1. Извадете прането.

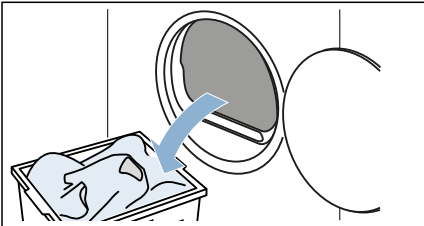

2. Натиснете , за да включите или изключите уреда.

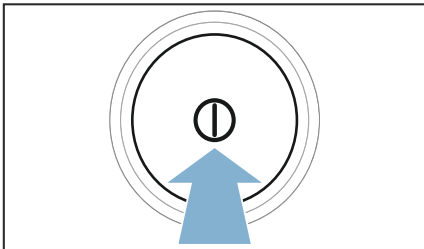

Изпразване на контейнера за кондензнатна вода

По време на сушенето в уреда се образува кондензнатна вода.

Ако не се използва изпускателен маркуч, кондензнатната вода от уреда отива в контейнера за кондензнатна вода. В този случай трябва след всяко сушене да изпразвате контейнера за кондензнатна вода и допълнително да правите това, ако той предсрочно се напълни по време на сушене.

1. Изтеглете контейнера за кондензнатна вода водоравно.

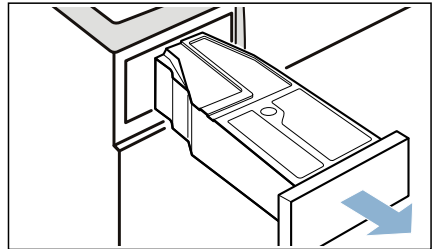

2. Излейте кондензнатната вода.

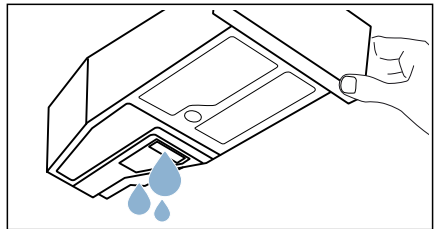

Внимание!

Възможни са щети за здравето и материални щети

Кондензнатната вода не е питейна вода и може да е замърсена с влакна. Замърсената кондензнатна вода може да причини вреди на здравето и материални щети. Не пийте и не използвайте повторно.

3. Вкарайте контейнера за кондензатна вода обратно в уреда, докато усетите щракване.

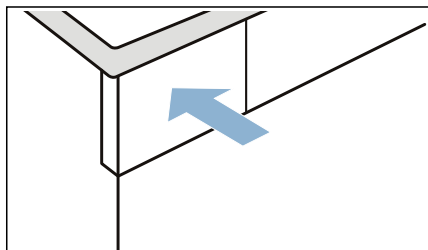

Указание: Цедката в контейнера за кондензирана вода филтрира кондензираната вода, която се използва за автоматичното почистване на Вашия уред. Цедката се почиства чрез изпразване на кондензираната вода. Въпреки това проверявайте редовно за оставящи отлагания и респ. ги отстранявайте.

→ "Почистване на цедката в контейнера за кондензатна вода" на страница 36

Отстраняване на влакна

Указание: При сушенето в решетката за влакна се улавят влакна и косми от прането. Запушена или замърсена решетка за влакна намалява потока въздух и уредът не може да достигне пълната си производителност. Замърсените решетки за влакна увеличават разхода на електроенергия и увеличават времето на сушене.

Почиствайте цедката за влакна след всяко сушене:

1. Отворете вратата и отстранете от нея всички влакна.
2. Изтеглете двукомпонентната решетка за влакна.

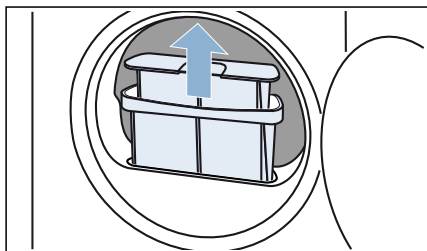

3. Отстранете влакната от вдлъбнатината на цедката за влакна. Внимавайте за това, влакна да не падат в отворената шахта.

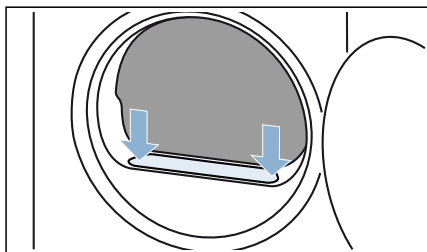

4. Изтеглете двукомпонентната решетка за влакна.

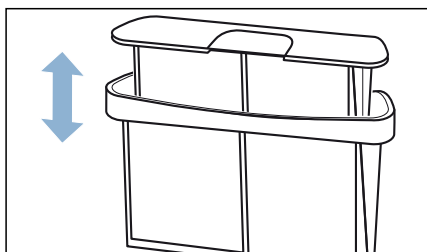

5. Приберете двете решетки.

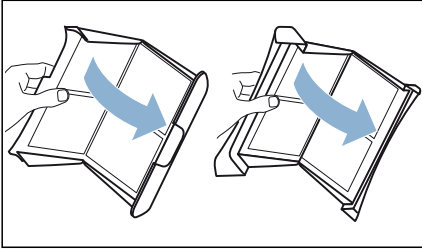

6. Отстранете всички влакна от двете цедки.

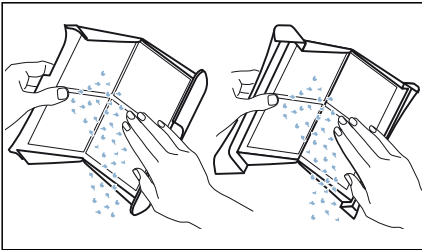

7. Измийте влакната под течаща топла вода.

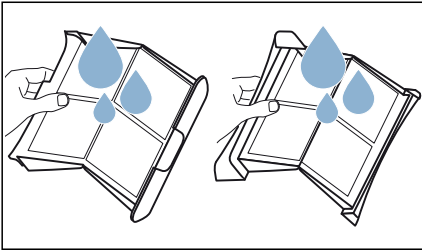

8. Изсушете решетките за влакна, затворете ги и ги поставете отново.

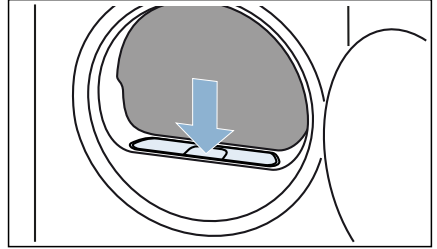

Внимание!

Материална повреда/повреда на уреда

Ако използвате уреда без уловител за влакна (напр. филтър за влакна, депо за влакна в зависимост от спецификациите на уреда) или ако уловителят за влакна не е пълен или е дефектен, това може да доведе до повреда на уреда. Не използвайте уреда без уловител за влакна или с уловител за влакна, който е дефектен или непълен.



Източване на кондензатната вода

По време на сушенето в уреда се образува кондензатна вода.

Използвайте уреда със свързан изпускателен маркуч.

Ако не се използва изпускателен маркуч, кондензатната вода от уреда отива в контейнера за кондензатна вода. В този случай трябва след всяко сушене да изпразвате контейнера за кондензатна вода и допълнително да правите това, ако той предсрочно се напълни по време на сушене.

Свържете маркуча за източване както следва:

1. Извадете принадлежността от барабана.

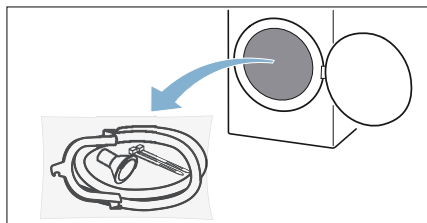

2. Извадете всички части от плика.

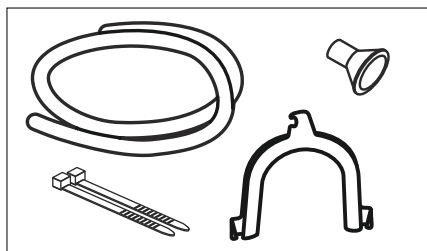

3. Разхлабете маркуча за кондензатна вода от накрайника.

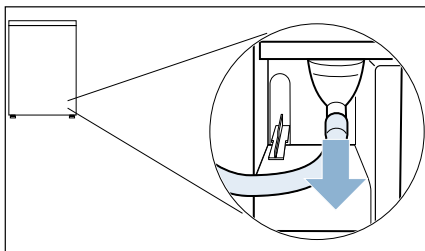

Указание: В състоянието на доставка на уреда маркучът за кондензатна вода е закрепен върху накрайника.

4. Поставете маркуча за кондензатна вода в паркинг позиция.

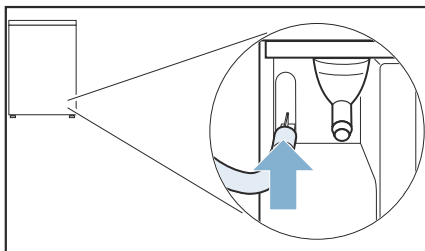

5. Извадете маркуча за източване от принадлежността и закрепете за свободно поставения накрайник или пхнете докрай.

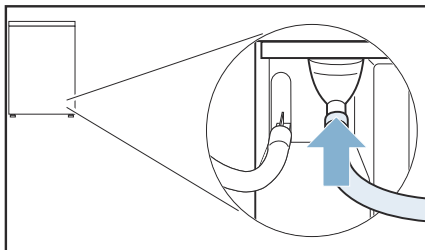

6. Закрепете другата страна на маркуча за източване, според свързването, с останалата принадлежност.

Мивна:

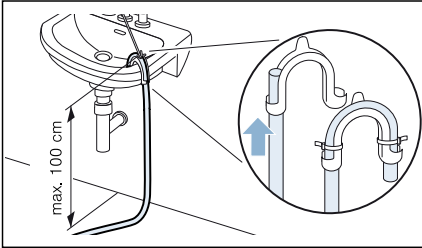

Сифон:

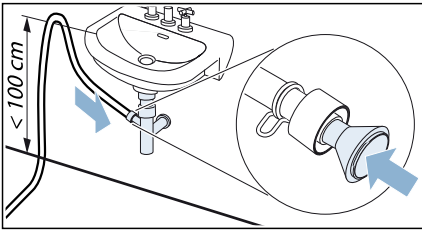

Мястото на свързване трябва да бъде подсигурано с халка за закрепване на тръба (диапазон на захват 12-22 мм, от търговската мрежа).

Източване на пода:

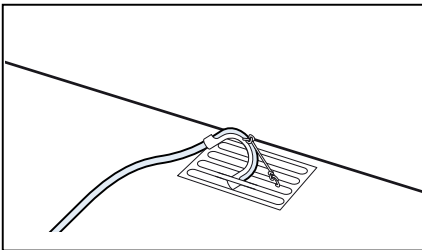

Внимание!

Материални щети в резултат на теч или изтичаща вода.

Подсигурете маркуча за източване срещу изплъзване. Не прегъвайте маркуча за източване. Спазвайте разлика във височината от мястото на поставяне и мястото на оттичане от макс. 100 см.

Внимание!

Блокираната вода може да се засмуче обратно в уреда и да причини материални щети.

Проверете дали водата изтича бързо. Изходът за източване не трябва да е затворен или запушен.

7. Изтеглете контейнера за кондензатна вода водоравно и го изпразнете.

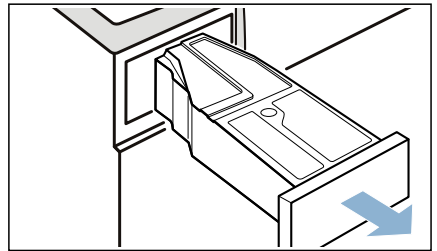

8. Завъртете контейнера за кондензатна вода на 180° от долната страна и отстранете поставената тапа.

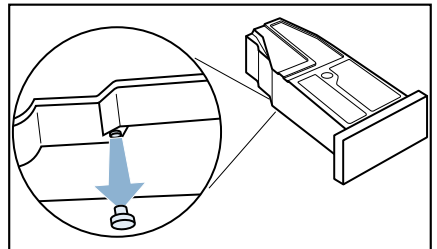

9. Завъртете контейнера за кондензатна вода обратно на 180° и поставете тапата в жлеба от горната страна на контейнера за кондензатна вода.

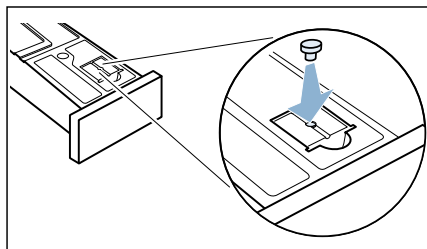

10. Изтеглете филтъра от застопоряването.

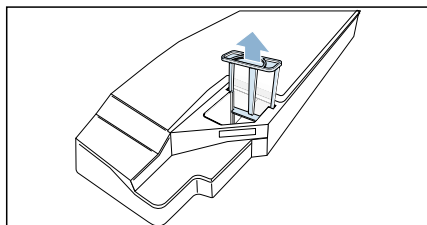

11. Поставете филтъра в жлеба на контейнера за кондензатна вода.

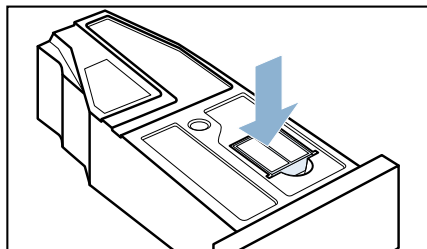

12. Вкарайте контейнера за кондензат докато не прищракне.

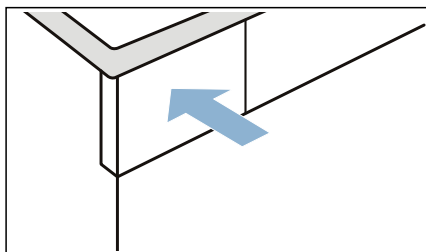

Сега кондензатната вода се отвежда чрез маркуча за източване в канала или в мивката.

Указание: Ако искате отново да източите кондензатната вода в контейнера за кондензатна вода, извършете стъпките в обратен ред.

Внимание!

Материални щети и щети по уреда

Ако източвате кондензатната вода в контейнера за кондензатна вода, течността може да излезе от накрайника и да причини материални щети. Закрепете преди използване на уреда маркуча за кондензатна вода върху накрайника.



Почистване и обслужване

Почистване на уреда



Предупреждение **Опасност от смърт!**

Уредът е захранван от електричество. Има риск от електрически удар, ако влезете в контакт с живи компоненти. Ето защо моля отбележете:

- Изключете уреда. Разкачете уреда от електрозахранването (изтеглете щепсела).
- Никога не хващайте щепсела с мокри ръце.
- Когато изваждате щепсела от контакта, винаги дръжте самият щепсел и никога електрическия кабел, в противен случай това може да повреди кабела.
- Не правете никакви технически модификации по уреда или функциите му.
- Ремонтите и другата работа по уреда трябва да се извършват само от нашия клиентски отдел или от електротехник. Същото се прилага за смяна на електрическия кабел (когато е необходимо).
- Резервни електрически кабели могат да се поръчат от нашата клиентска служба.



Предупреждение **Опасност от отравяне!**

Отровни пари могат да се изкарат от почистващите препарати, които съдържат разтворители, напр. почистващ разтворител. Не използвайте почистващи препарати, които съдържат разтворители.



Предупреждение **Риск от електрически удар/пожар/ материална повреда/ повреда на уреда!**

Ако влагата проникне в уреда, това може да доведе до късо съединение. Не използвайте водоструйка, пароструйка, маркуч или пистолет за почистване на вашия уред.

Внимание!

Материална повреда/повреда на уреда

Почистващите препарати и препаратите за претретиране на прането (напр. препарати за отстраняване на петна, спрейове и др.) могат да причинят повреда, ако влезнат в контакт с повърхностите на уреда. Ето защо моля отбележете:

- Не позволявайте тези препарати да влизат в контакт с повърхностите на уреда.
- Не почиствайте уреда с друго, освен с вода и мек, влажен парцал.
- Отстранявайте незабавно всякакъв перилен препарат, спрей или други остатъци.

Почистване на сензора за влажност

Указание: Сензорът за влага измерва степента на влажност на прането. След дълга употреба могат да се отложат фини остатъци от котлен камък или препарати за пране и поддръжка. Тези отлагания трябва да се отстраняват редовно, в противен случай е възможно нарушено функциониране на сензора и следователно влошен резултат от сушенето.

1. Отворете вратата.

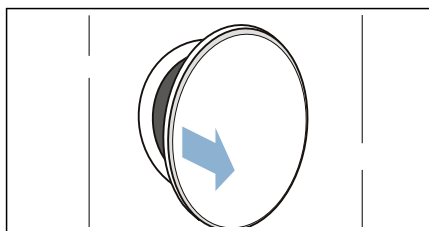

2. Почиствайте сензора за влага с мека гъба.

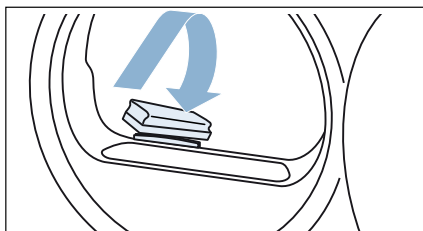

Внимание!

Сензорът за влажност може да се повреди.

Сензорът за влажност се състои от неръждаема стомана. Не почиствайте сензора с абразивен препарат и телени гъби.

Почистване на цедката в контейнера за кондензнатна вода

Указание: Цедката в контейнера за кондензнатна вода служи за почистване на кондензнатната вода, която се използва за автоматичното почистване на уреда.

1. Изтеглете контейнера за кондензнатна вода водоравно.

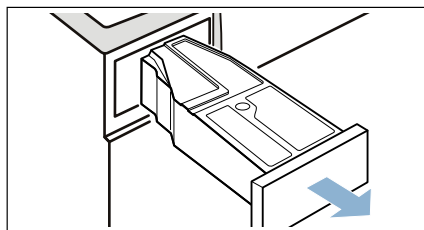

2. Излейте кондензнатната вода.
3. Свалете цедката.

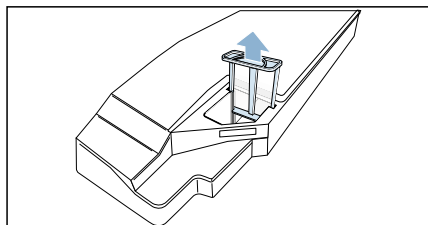

4. Почистете цедката под течаща топла вода или в съдомиялна машина.
5. Вкарайте цедката докато усетите щракване.

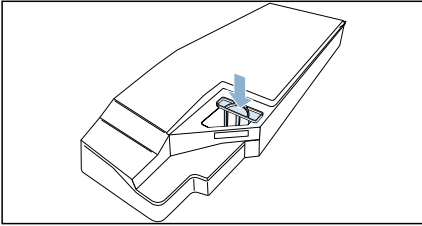





**Внимание!**

Без цедка в уреда могат да попаднат влакна и да го повредят.

Използвайте уреда само с поставена цедка.



6. Вкарайте контейнера за кондензатна вода, докато усетите щракване.

Указание на дисплея

Неизправности	Причина/Отстраняване
 на дисплея и сушенето е прекъснато.	<ul style="list-style-type: none"> ■ Изпразнете контейнера за кондензатна вода и го поставете. → <i>Страница 29</i> Натиснете Start/Pause (Старт/пауза) . ■ Ако опционалният маркуч за източване* е инсталиран, уверете се, че маркучът за източване: е правилно свързан → <i>Страница 32</i> поставен без огъване не е блокиран или запушен, напр. чрез отлагания
 на дисплея.	Отстранете влакната. → <i>Страница 30</i> Натиснете Start/Pause (Старт/пауза)  .
 на дисплея.	Не е налице грешка. Топлообменникът се почиства автоматично. Не изваждайте контейнера за кондензатна вода по време на показваната процедура.
Дисплеят е угаснал и Start/Pause (Старт/пауза)  мига.	Не е налице грешка. Режимът за пестене на енергия е активиран .
* според оформлението на уреда или наличната принадлежност	

Указание: Ако не можете да отстраните дадена повреда чрез изключване и включване на уреда, се обърнете към службата за обслужване на клиенти. → *Страница 45*

Помощ за уреда

Неизправности	Причина/Отстраняване
Уредът не стартира.	Проверете щепсела и предпазителите.
Намачкване.	<ul style="list-style-type: none"> ■ Количеството на зареждане е превишено или е избрана грешна програма за вида на тъканите. Ще намерите всички необходими информации в таблицата с програмите. → <i>Страница 22</i> ■ Извадете прането директно след сушенето от барабана. От стоенето в барабана се образуват гънки.
Изтича вода.	Уредът може да стои косо. Нивелирайте уреда. → <i>Страница 13</i>
Показваната продължителност на програмата се променя по време на процеса на сушене.	Не е налице грешка. Сензорът за влажност определя остатъчната влага в прането и напасава времетраенето на програмата (с изключение на програмите за време).
Прането не се изсушава напълно или е все още твърде влажно.	<ul style="list-style-type: none"> ■ След края на програмата топлото пране се усеща като по-влажно, отколкото е в действителност. Разпрострете прането и го оставете да се охлади. ■ Напаснете целта при сушене или увеличете степента на сушене. Това увеличава времето на съхнене при запазване на температурата. ■ Изберете времева програма за допълнително сушене на все още влажно пране. ■ Изберете програма за време за ниско количество на зареждане. ■ Не надвишавайте максималното количество за пълнене на дадена програма. → <i>Страница 22</i> ■ Почистете сензора за влажност в барабана. По сензора за влажност може да се отложи тънък слой котлен камък или остатъци от препарати за пране и поддръжка, който да нарушат функционирането на сензора. → <i>Страница 36</i> ■ Сушенето е било прекъснато поради прекъсване на електрозахранването, пълен контейнер за кондензната вода или превишаване на максималното време за сушене. <p>Указание: Обърнете също внимание на препоръките относно прането. → <i>Страница 26</i></p>
Програмата не стартира	<p>Уверете се, че</p> <ul style="list-style-type: none"> ■ вратата е затворена. ■ child lock (Защита от деца)  push 3 sec е деактивирано ■ Натиснато е Start/Pause (Старт/пауза)  <p>Указание: Ако е настроено забавяне на програмата през Finished in (Свършва в) , програмата стартира на по-късен етап.</p>
Времето на сушене е твърде дълго.	<ul style="list-style-type: none"> ■ Уредът може да е замърсен с влакна. Това причинява по-дълго време на сушене. Отстранете влакната. → <i>Страница 30</i> ■ Блокиран или без свободен достъп вход за въздух на уреда може да удължи времето на сушене. Поддържайте свободен входа за въздух. ■ Температура на околната среда, която е по-ниска от 15° C и по-висока от 30° C, може да удължи времето на сушене. ■ Недостатъчна въздушна циркулация в помещението може да удължи времето за сушене. Проветрете добре помещението.

Влажността в помещението се покачва.	Проветрете добре помещението.
Програмата за сушене е прекъсната.	Ако програмата за сушене се прекъсне поради спиране на тока, стартирайте програмата отново или извадете прането и го разпрострете.
Необичайни шумове при сушенето.	Автоматичното почистване на топлообменника причинява шумове. Това не е признак за грешна функция на уреда.
Въпреки сушенето уредът е студена на допир.	Не е налице грешка. Уредът с топлинната помпа суши ефикасно с ниски температури.
Остатъчна вода в контейнера за кондензатна вода, въпреки че към уреда е свързан маркуч за източване*.	Ако е инсталиран опционалният маркуч за източване*, поради функцията за самопочистване на уреда в контейнера за кондензатна вода остава малко остатъчна вода.
* според оформлението на уреда или наличната принадлежност	

Указание: Ако не можете да отстраните дадена повреда чрез изключване и включване на уреда, се обърнете към службата за обслужване на клиенти. → *Страница 45*



Транспорт на уреда

Предупреждение

Риск от нараняване/материална повреда/повреда на уреда!

Ако се хващате за изпъкнали части на уреда (напр. вратата на уреда), за да го повдигнете или преместите, тези части могат да се счупят и да причинят нараняване.

Не се хващайте за изпъкнали части на уреда, за да премествате уреда.

Предупреждение

Опасност от нараняване!

- Уредът е много тежък. Повдигането може да доведе до нараняване. Не повдигайте уреда сами.
- Уредът има остри ръбове, на които можете да си порежете ръцете. Не дръжте уреда за острите му ръбове. Носете предпазни ръкавици, за да го повдигнете.

Подгответе уреда както следва за транспортиране:

1. Изтеглете контейнера за кондензатна вода водоравно и го изпразнете.

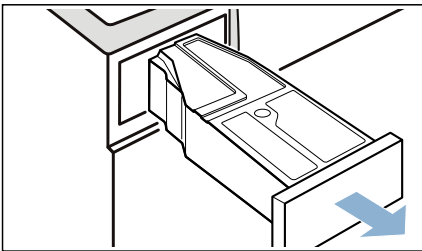

2. Вкарайте контейнера за кондензатна вода обратно в уреда, докато усетите щракване.

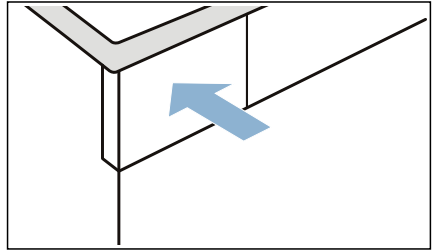

3. Натиснете отново , за да включите уреда.

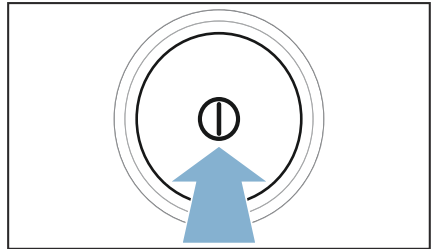

4. Изберете произволна програма.

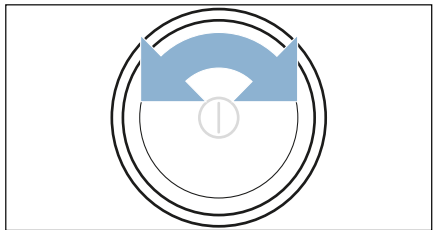

5. Натиснете върху **Start/Pause (Старт/пауза)** .

6. Изчакайте 5 минути.

Кондензатната вода се изпомпва.

7. Изпразнете отново контейнера за кондензирана вода.

8. Ако е инсталиран, отстранете маркуча за източване от мивката, сифона или канала. → *Страница 32*

Внимание!

Подсигурете маркуча за източване на уреда срещу изплъзване. Не прегъвайте маркуча за източване.

9. Изключете уреда.

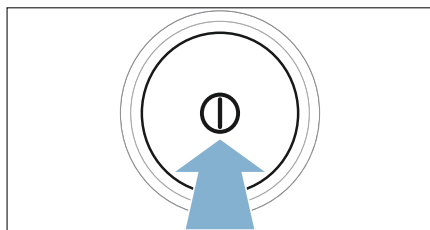

10. Разкачете щепсела на уреда от електрическата мрежа. Уредът сега е готов за транспортиране.



Внимание!

Материални щети и щети по уреда

Въпреки изпомпването в сушилнята винаги се намира малко остатъчна вода в уреда. Останалата вода може да изтече и да причини материални щети. Ето защо транспортирайте уреда в изправено положение.

Стойности на потребление

Таблица със стойности на консумация



Програма	Обороти, с които е центрофугирано прането (в об./мин.)	Продължителност** (в мин)		Разход на енергия** (в kWh)	
 Cottons (Памук) 		9 кг	4,5 кг	9 кг	4,5 кг
Готово сухо  *	1400	204	126	1,91	1,06
	1000	226	131	2,12	1,20
	800	251	161	2,35	1,37
Сухо за гладене  *	1400	138	83	1,36	0,84
	1000	164	99	1,62	0,98
	800	190	115	1,88	1,17
Easy-Care (Лесна поддръжка) 		3,5 кг		3,5 кг	
Готово сухо  *	800	55		0,51	
	600	71		0,66	

* Програмна настройка съгласно валидния EN61121 при използване на външен изпускателен маркуч.
 ** В зависимост от вида тъкани, състава на прането за сушене, остатъчната влага на тъканите, настроената степен на сушене, количеството на зареждане, условията на околната среда, както и при активиране на допълнителните функции, стойностите могат да се различават от посочените стойности.

Най-ефикасна програма за тъкани от памук

Следната “Стандартна програма за памук” (обозначена с ) е подходяща за сушене на нормално влажно памучно пране и по отношение на комбинирания разход на енергия е най-ефикасна за сушене на мокро памучно пране.

Стандартни програми за памук съгласно актуалната Наредба на ЕС 932/2012

Програма + цел при сушенето	Зареждане (в кг)	Разход на енергия (в kWh)	Продължителност на програмата (в мин)
 Cottons (Памук) + Сухо за гардероб 	9/4,5	2,12/1,20	226/131

Настройки на програмата за изпитвания и етикетирание относно енергийната ефективност в съответствие с Директива 2010/30/ЕС.

Технически данни

Размери:

85 x 60 x 60 мм

(височина x ширина x дълбочина)

Тегло:

57 кг (в зависимост от модела)

Свързване към електрическата мрежа:

Мрежово напрежение 220 - 240 V, 50Hz

Номинален ток 10 A

Номинална мощност max. 1000 W

Максимално количество за зареждане:

9 кг

Консумирана мощност в изключено състояние:

0,10

Разход на мощност в неизключено състояние:

0,10

Вътрешно осветление на барабана*

Температура на околната среда:

5 - 35°C

Изхвърляне



Изхвърляйте опаковката и уреда като пазите околната среда.

Уредът е обозначен в съответствие с Европейската директива 2012/19/ЕС относно отпадъци от електрическо и електронно оборудване (waste electrical and electronic equipment – WEEE).

Директивата дава рамката, която е валидна за връщането и повторното преработване на старите уреди в границите на Европейския съюз.

Топлообменникът на уреда съдържа флуориран парников газ в херметично затворено съоръжение.

Парников газ:	R134a
Количество за пълнене (кг):	0,220
Общо GWP (tCO ₂):	0,315

* според оформлението на уреда



Служба обслужване на клиенти

Ако не можете сами да отстраните повреда чрез изключване и включване на уреда, обърнете се към клиентската служба. → Приложен списък с клиентски служби или на обратната страна на листа

Винаги ще намерим подходящо решение, така ще спестим и ненужното посещение на техник.

Съобщете на службата обслужване на клиенти серийния номер (E-ном.) и фабричния номер (FD) на уреда.

E-Nr. _____ FD _____

E-ном. Сериен номер
FD Фабричен номер

Тези данни ще намерите *според модела:

вътре във вратата*/отворена сервисна клапа* и от задната страна на уреда.

Доверете се на компетентостта на производителя.

Потърсете ни. По този начин сте сигурни, че поправката ще бъде извършена от квалифицирани сервисни техници с оригинални резервни части.

Данни за връзка във всички страни можете да намерите в приложения списък на специализираните сервиси.

Robert Bosch Hausgeräte GmbH
Carl-Wery-Straße 34
81739 München, GERMANY



9001273393 (9701)